

Φ200 ΤΣΙΜΕΝΤΟΣΩΛΗΝΑ ΜΕ ΤΟΡΜΗ ΚΑΙ ΕΝΤΟΡΜΙΑ  
ΜΗΚΟΥΣ 1m

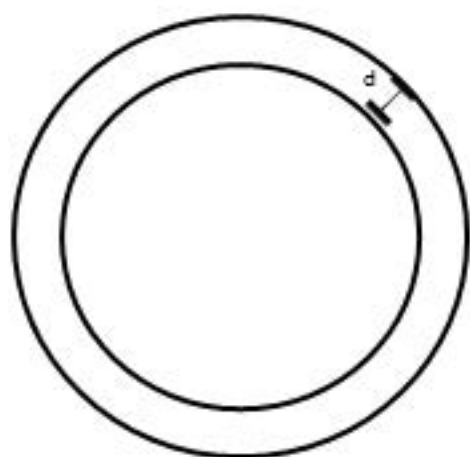
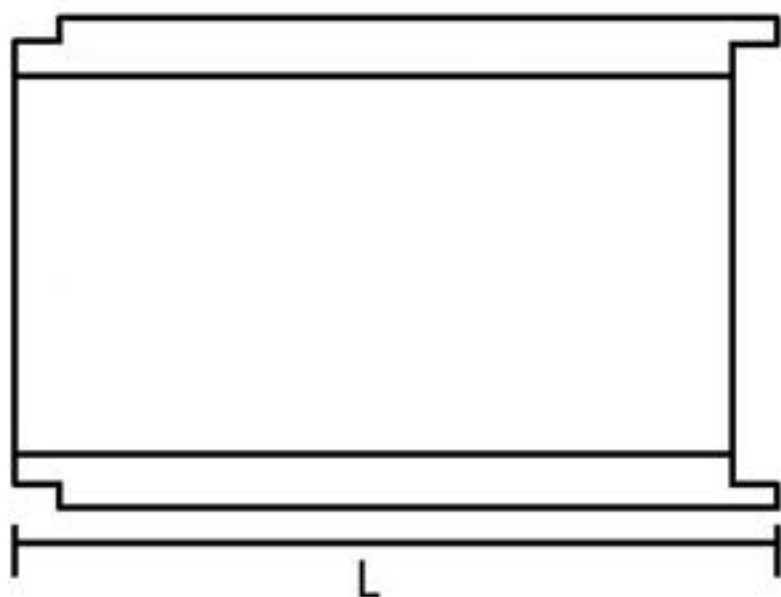

# ΝΤΙΝΑΣ

ΝΙΚΟΛΑΟΣ & ΓΕΩΡΓΙΟΣ

Ο.Β.Ε.Ε.

ΒΙΟΜΗΧΑΝΙΑ

ΠΡΟΙΟΝΤΩΝ ΤΣΙΜΕΝΤΟΥ

## ΠΕΡΙΓΡΑΦΗ ΠΡΟΙΟΝΤΟΣ:

Φ200 ΤΣΙΜΕΝΤΟΣΩΛΗΝΑ ΜΕ  
ΤΟΡΜΗ ΚΑΙ ΕΝΤΟΡΜΙΑ  
ΜΗΚΟΥΣ 1m ΚΑΙ ΕΠΙΠΕΔΗ  
ΕΔΡΑΣΗ

d : 26mm

Pkg:52Kgr

L : 1m

ΚΑΤΗΓΟΡΙΑ ΣΚΥΡΟΔΕΜΑΤΟΣ Σ 280  
ΑΝΤΟΧΗ ΣΕ ΘΛΙΨΗ 250 Kg/cm  
ΥΔΑΤΟΑΠΟΡΡΟΦΗΤΙΚΟΤΗΤΑ <8%  
ΔΥΝΑΤΟΤΗΤΑ ΧΡΗΣΗΣ ΚΑΤΑΣΚΕΥΗΣ  
ΔΙΑΤΡΗΤΩΝ



Φ300 ΤΣΙΜΕΝΤΟΣΩΛΗΝΑ ΜΕ ΤΟΡΜΗ ΚΑΙ ΕΝΤΟΡΜΙΑ  
ΜΗΚΟΥΣ 1m

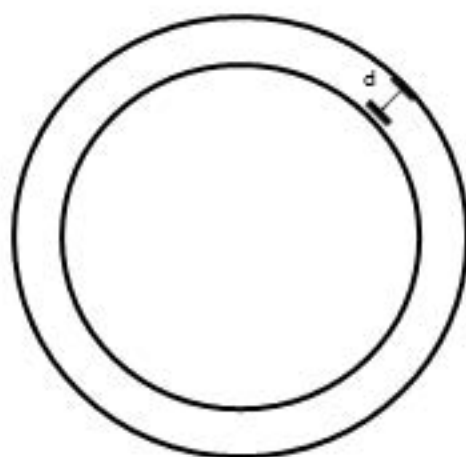

# ΝΤΙΝΑΣ

ΝΙΚΟΛΑΟΣ & ΓΕΩΡΓΙΟΣ

Ο.Β.Ε.Ε.

ΒΙΟΜΗΧΑΝΙΑ

ΠΡΟΙΟΝΤΩΝ ΤΣΙΜΕΝΤΟΥ

## ΠΕΡΙΓΡΑΦΗ ΠΡΟΙΟΝΤΟΣ:

Φ300 ΤΣΙΜΕΝΤΟΣΩΛΗΝΑ ΜΕ  
ΤΟΡΜΗ ΚΑΙ ΕΝΤΟΡΜΙΑ  
ΜΗΚΟΥΣ 1m

d : 35mm

Pkg:90Kgr

L : 1m

ΚΑΤΗΓΟΡΙΑ ΣΚΥΡΟΔΕΜΑΤΟΣ Σ 280  
ΑΝΤΟΧΗ ΣΕ ΘΛΙΨΗ 250 Kg/cm  
ΥΔΑΤΟΑΠΟΡΡΟΦΗΤΙΚΟΤΗΤΑ <8%  
ΔΥΝΑΤΟΤΗΤΑ ΧΡΗΣΗΣ ΚΑΤΑΣΚΕΥΗΣ  
ΔΙΑΤΡΗΤΩΝ

ΔΥΝΑΤΟΤΗΤΑ ΧΡΗΣΗΣ  
ΠΡΟΣΤΑΤΕΥΤΗΚΩΝ ΕΠΟΞΕΙΔΙΚΩΝ  
ΒΑΦΩΝ ΜΕ ΡΗΤΙΝΕΣ ΚΑΙ ΧΡΗΣΗΣ  
ΤΣΙΜΕΝΤΟΥ



Φ400 ΤΣΙΜΕΝΤΟΣΩΛΗΝΑ ΜΕ ΤΟΡΜΗ ΚΑΙ ΕΝΤΟΡΜΙΑ  
ΜΗΚΟΥΣ 1m

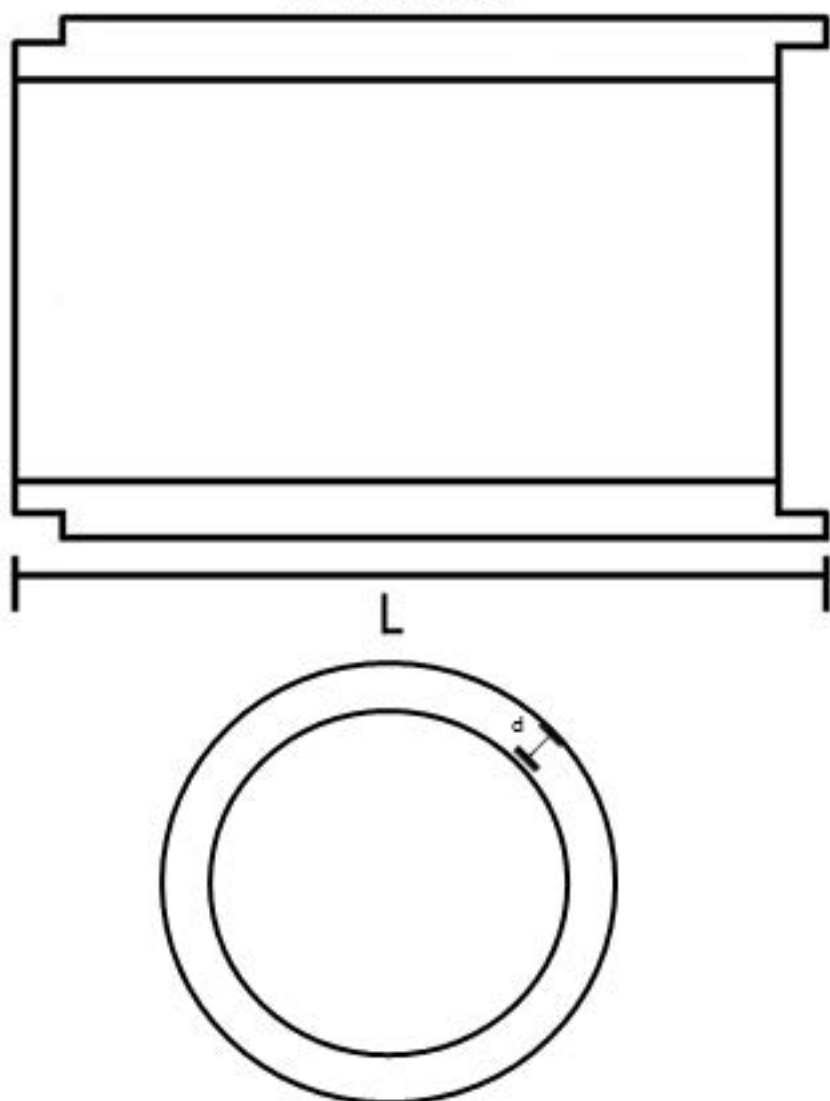

# ΝΤΙΝΑΣ

ΝΙΚΟΛΑΟΣ & ΓΕΩΡΓΙΟΣ

Ο.Β.Ε.Ε.

ΒΙΟΜΗΧΑΝΙΑ

ΠΡΟΙΟΝΤΩΝ ΤΣΙΜΕΝΤΟΥ

## ΠΕΡΙΓΡΑΦΗ ΠΡΟΙΟΝΤΟΣ:

Φ400 ΤΣΙΜΕΝΤΟΣΩΛΗΝΑ ΜΕ  
ΤΟΡΜΗ ΚΑΙ ΕΝΤΟΡΜΙΑ  
ΜΗΚΟΥΣ 1m

d : 45mm

Pkg:159Kgr

L : 1m

ΚΑΤΗΓΟΡΙΑ ΣΚΥΡΟΔΕΜΑΤΟΣ Σ 280  
ΑΝΤΟΧΗ ΣΕ ΘΛΙΨΗ 250 Kg/cm  
ΥΔΑΤΟΑΠΟΡΡΟΦΗΤΙΚΟΤΗΤΑ <8%  
ΔΥΝΑΤΟΤΗΤΑ ΧΡΗΣΗΣ ΚΑΤΑΣΚΕΥΗΣ  
ΔΙΑΤΡΗΤΩΝ  
ΔΥΝΑΤΟΤΗΤΑ ΧΡΗΣΗΣ  
ΠΡΟΣΤΑΤΕΥΤΗΚΩΝ ΕΠΟΞΕΙΔΙΚΩΝ  
ΒΑΦΩΝ ΜΕ ΡΗΤΙΝΕΣ ΚΑΙ ΧΡΗΣΗΣ  
ΤΣΙΜΕΝΤΟΥ



Φ500 ΤΣΙΜΕΝΤΟΣΩΛΗΝΑ ΜΕ ΤΟΡΜΗ ΚΑΙ ΕΝΤΟΡΜΙΑ  
ΜΗΚΟΥΣ 1m

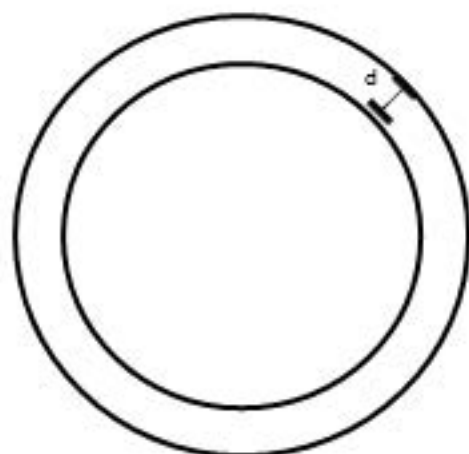
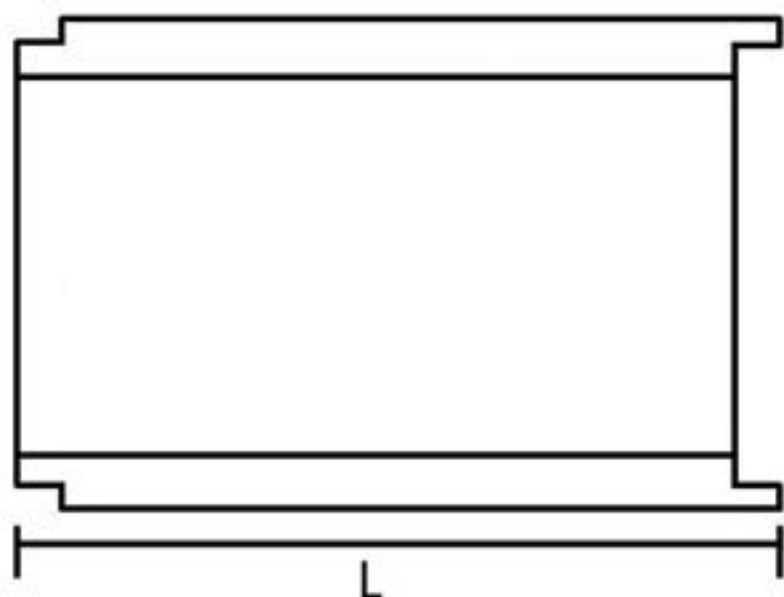

# ΝΤΙΝΑΣ

ΝΙΚΟΛΑΟΣ & ΓΕΩΡΓΙΟΣ

Ο.Β.Ε.Ε.

ΒΙΟΜΗΧΑΝΙΑ

ΠΡΟΙΟΝΤΩΝ ΤΣΙΜΕΝΤΟΥ

## ΠΕΡΙΓΡΑΦΗ ΠΡΟΙΟΝΤΟΣ:

Φ500 ΤΣΙΜΕΝΤΟΣΩΛΗΝΑ ΜΕ  
ΤΟΡΜΗ ΚΑΙ ΕΝΤΟΡΜΙΑ  
ΜΗΚΟΥΣ 1m

d : 50mm

Pkg:200Kgr

L : 1m

ΚΑΤΗΓΟΡΙΑ ΣΚΥΡΟΔΕΜΑΤΟΣ Σ 280  
ΑΝΤΟΧΗ ΣΕ ΘΛΙΨΗ 250 Kg/cm  
ΥΔΑΤΟΑΠΟΡΡΟΦΗΤΙΚΟΤΗΤΑ <8%  
ΔΥΝΑΤΟΤΗΤΑ ΧΡΗΣΗΣ ΚΑΤΑΣΚΕΥΗΣ  
ΔΙΑΤΡΗΤΩΝ  
ΔΥΝΑΤΟΤΗΤΑ ΧΡΗΣΗΣ  
ΠΡΟΣΤΑΤΕΥΤΗΚΩΝ ΕΠΟΞΕΙΔΙΚΩΝ  
ΒΑΦΩΝ ΜΕ ΡΗΤΙΝΕΣ ΚΑΙ ΧΡΗΣΗΣ  
ΤΣΙΜΕΝΤΟΥ



Φ600 ΤΣΙΜΕΝΤΟΣΩΛΗΝΑ ΜΕ ΤΟΡΜΗ ΚΑΙ ΕΝΤΟΡΜΙΑ  
ΜΗΚΟΥΣ 1m

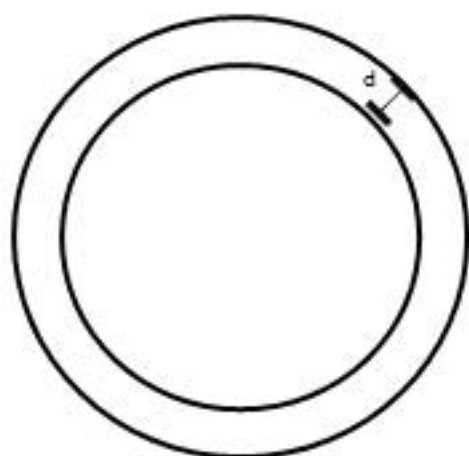

# ΝΤΙΝΑΣ

ΝΙΚΟΛΑΟΣ & ΓΕΩΡΓΙΟΣ

Ο.Β.Ε.Ε.

ΒΙΟΜΗΧΑΝΙΑ

ΠΡΟΙΟΝΤΩΝ ΤΣΙΜΕΝΤΟΥ

## ΠΕΡΙΓΡΑΦΗ ΠΡΟΙΟΝΤΟΣ:

Φ600 ΤΣΙΜΕΝΤΟΣΩΛΗΝΑ ΜΕ  
ΤΟΡΜΗ ΚΑΙ ΕΝΤΟΡΜΙΑ  
ΜΗΚΟΥΣ 1m

d : 60mm

Pkg:290Kgr

L : 1m

ΚΑΤΗΓΟΡΙΑ ΣΚΥΡΟΔΕΜΑΤΟΣ Σ 280

ΑΝΤΟΧΗ ΣΕ ΘΛΙΨΗ 250 Kg/cm

ΥΔΑΤΟΑΠΟΡΡΟΦΗΤΙΚΟΤΗΤΑ <8%

ΔΥΝΑΤΟΤΗΤΑ ΧΡΗΣΗΣ ΚΑΤΑΣΚΕΥΗΣ

ΔΙΑΤΡΗΤΩΝ

ΔΥΝΑΤΟΤΗΤΑ ΧΡΗΣΗΣ

ΠΡΟΣΤΑΤΕΥΤΗΚΩΝ ΕΠΟΞΕΙΔΙΚΩΝ

ΒΑΦΩΝ ΜΕ ΡΗΤΙΝΕΣ ΚΑΙ ΧΡΗΣΗΣ

ΤΣΙΜΕΝΤΟΥ



Φ800 ΤΣΙΜΕΝΤΟΣΩΛΗΝΑ ΜΕ ΤΟΡΜΗ ΚΑΙ ΕΝΤΟΡΜΙΑ  
ΜΗΚΟΥΣ 1m

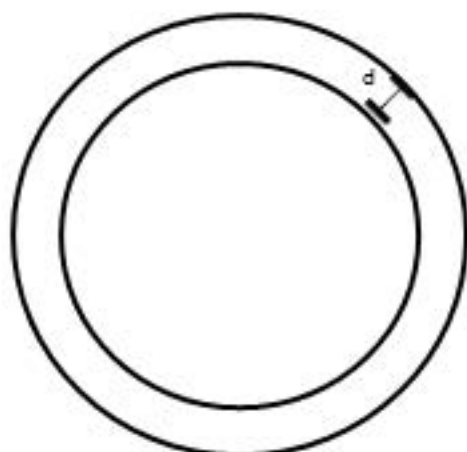
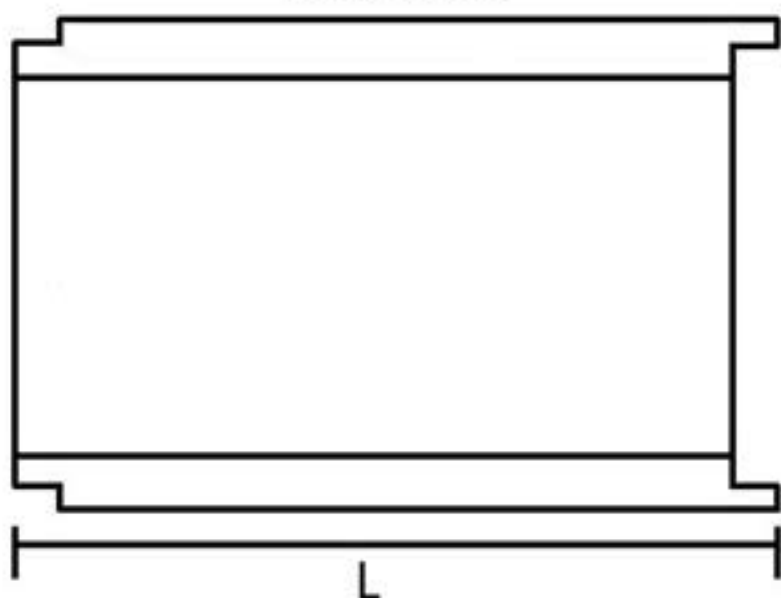

# ΝΤΙΝΑΣ

ΝΙΚΟΛΑΟΣ & ΓΕΩΡΓΙΟΣ

Ο.Β.Ε.Ε.

ΒΙΟΜΗΧΑΝΙΑ

ΠΡΟΙΟΝΤΩΝ ΤΣΙΜΕΝΤΟΥ

## ΠΕΡΙΓΡΑΦΗ ΠΡΟΙΟΝΤΟΣ:

Φ800 ΤΣΙΜΕΝΤΟΣΩΛΗΝΑ ΜΕ  
ΤΟΡΜΗ ΚΑΙ ΕΝΤΟΡΜΙΑ  
ΜΗΚΟΥΣ 1m

d : 80mm

Pkg:520Kgr

L : 1m

ΚΑΤΗΓΟΡΙΑ ΣΚΥΡΟΔΕΜΑΤΟΣ Σ 280  
ΑΝΤΟΧΗ ΣΕ ΘΛΙΨΗ 250 Kg/cm  
ΥΔΑΤΟΑΠΟΡΡΟΦΗΤΙΚΟΤΗΤΑ <8%  
ΔΥΝΑΤΟΤΗΤΑ ΧΡΗΣΗΣ ΚΑΤΑΣΚΕΥΗΣ  
ΔΙΑΤΡΗΤΩΝ  
ΔΥΝΑΤΟΤΗΤΑ ΧΡΗΣΗΣ  
ΠΡΟΣΤΑΤΕΥΤΗΚΩΝ ΕΠΟΞΕΙΔΙΚΩΝ  
ΒΑΦΩΝ ΜΕ ΡΗΤΙΝΕΣ ΚΑΙ ΧΡΗΣΗΣ  
ΤΣΙΜΕΝΤΟΥ



# ΤΕΧΝΙΚΟ ΕΓΧΕΙΡΙΔΙΟ ΠΡΟΙΟΝΤΩΝ

Φ1000 ΤΣΙΜΕΝΤΟΣΩΛΗΝΑ ΜΕ ΤΟΡΜΗ ΚΑΙ ΕΝΤΟΡΜΙΑ  
ΜΗΚΟΥΣ 1m

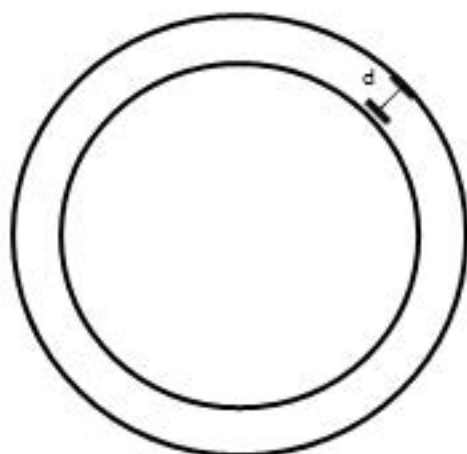
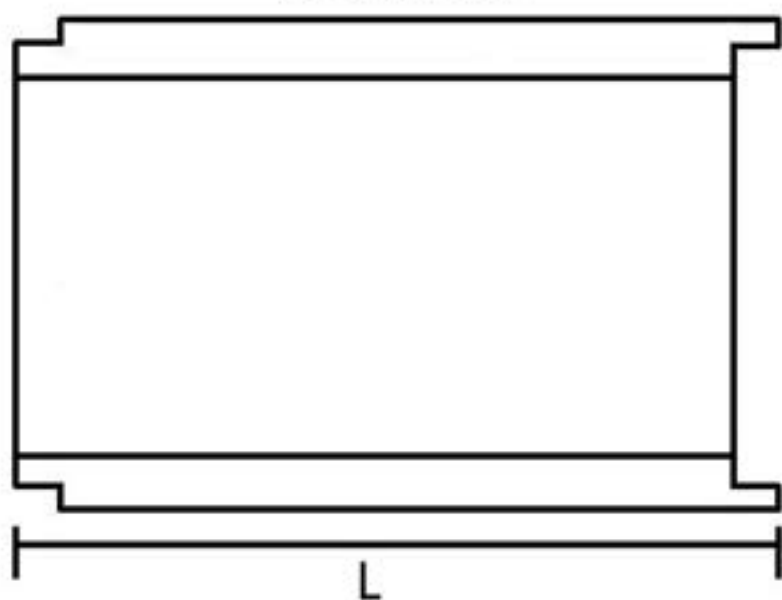

# ΝΤΙΝΑΣ

ΝΙΚΟΛΑΟΣ & ΓΕΩΡΓΙΟΣ

Ο.Β.Ε.Ε.

ΒΙΟΜΗΧΑΝΙΑ

ΠΡΟΙΟΝΤΩΝ ΤΣΙΜΕΝΤΟΥ

## ΠΕΡΙΓΡΑΦΗ ΠΡΟΙΟΝΤΟΣ:

Φ1000 ΤΣΙΜΕΝΤΟΣΩΛΗΝΑ  
ΜΕ ΤΟΡΜΗ ΚΑΙ ΕΝΤΟΡΜΙΑ  
ΜΗΚΟΥΣ 1m

d : 90mm

Pkg:745Kgr

L : 1m

ΚΑΤΗΓΟΡΙΑ ΣΚΥΡΟΔΕΜΑΤΟΣ Σ 280  
ΑΝΤΟΧΗ ΣΕ ΘΛΙΨΗ 250 Kg/cm  
ΥΔΑΤΟΑΠΟΡΡΟΦΗΤΙΚΟΤΗΤΑ <8%  
ΔΥΝΑΤΟΤΗΤΑ ΧΡΗΣΗΣ ΟΠΛΙΣΜΟΥ  
ΔΥΝΑΤΟΤΗΤΑ ΧΡΗΣΗΣ ΚΑΤΑΣΚΕΥΗΣ  
ΔΙΑΤΡΗΤΩΝ

ΔΥΝΑΤΟΤΗΤΑ ΧΡΗΣΗΣ  
ΠΡΟΣΤΑΤΕΥΤΗΚΩΝ ΕΠΟΞΕΙΔΙΚΩΝ  
ΒΑΦΩΝ ΜΕ ΡΗΤΙΝΕΣ ΚΑΙ ΧΡΗΣΗΣ  
ΤΣΙΜΕΝΤΟΥ



Η ΕΤΑΙΡΙΑ ΝΤΙΝΑΣ ΝΙΚΟΛΑΟΣ & ΓΕΩΡΓΙΟΣ ΔΙΑΤΡΕΙ ΤΟ  
ΔΙΚΑΙΩΜΑ ΤΡΟΠΟΠΟΙΗΣΗΣ ΤΟΥ ΠΑΡΟΝΤΟΣ ΧΩΡΙΣ  
ΠΡΟΕΔΟΠΟΙΗΣΗ

Φ1200 ΤΣΙΜΕΝΤΟΣΩΛΗΝΑ ΜΕ ΤΟΡΜΗ ΚΑΙ ΕΝΤΟΡΜΙΑ  
ΜΗΚΟΥΣ 1m

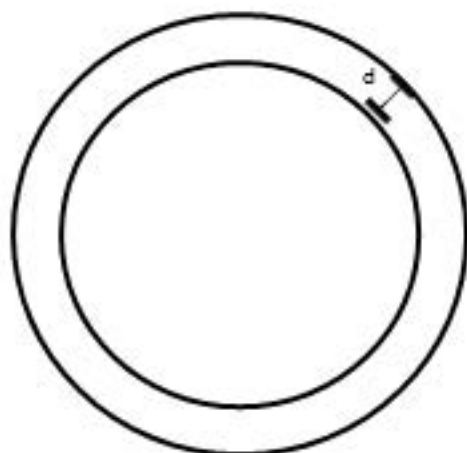

# ΝΤΙΝΑΣ

ΝΙΚΟΛΑΟΣ & ΓΕΩΡΓΙΟΣ

Ο.Β.Ε.Ε.

ΒΙΟΜΗΧΑΝΙΑ

ΠΡΟΙΟΝΤΩΝ ΤΣΙΜΕΝΤΟΥ

## ΠΕΡΙΓΡΑΦΗ ΠΡΟΙΟΝΤΟΣ:

Φ1200 ΤΣΙΜΕΝΤΟΣΩΛΗΝΑ  
ΜΕ ΤΟΡΜΗ ΚΑΙ ΕΝΤΟΡΜΙΑ  
ΜΗΚΟΥΣ 1m

d : 100mm

Pkg:970Kgr

L : 1m

ΚΑΤΗΓΟΡΙΑ ΣΚΥΡΟΔΕΜΑΤΟΣ Σ 280

ΑΝΤΟΧΗ ΣΕ ΘΛΙΨΗ 250 Kg/cm

ΥΔΑΤΟΑΠΟΡΡΟΦΗΤΙΚΟΤΗΤΑ <8%

ΔΥΝΑΤΟΤΗΤΑ ΧΡΗΣΗΣ ΟΠΛΙΣΜΟΥ

ΔΥΝΑΤΟΤΗΤΑ ΧΡΗΣΗΣ ΚΑΤΑΣΚΕΥΗΣ

ΔΙΑΤΡΗΤΩΝ

ΔΥΝΑΤΟΤΗΤΑ ΧΡΗΣΗΣ

ΠΡΟΣΤΑΤΕΥΤΗΚΩΝ ΕΠΟΞΕΙΔΙΚΩΝ

ΒΑΦΩΝ ΜΕ ΡΗΤΙΝΕΣ ΚΑΙ ΧΡΗΣΗΣ

ΤΣΙΜΕΝΤΟΥ

